

M W

ZONA

MAGAZIN br.18. PROSINAC-SIJEČANJ 2018.-2019.

Egger accent trake

Blumotion S

Gizir SoftTouch mat

Lamello Clamex P-14

Barn door

Spax

www.max-moris.hr

sve za namještaj

 **MAX &
MORIS**

Max & Moris d.o.o. osnovan je 1990. godine u Splitu s misijom poslovanja da pruži partnerima kompletan servis. Kao zastupnici renomiranih europskih proizvođača našim partnerima smo u mogućnosti ponuditi raznovrsne proizvode za izradu namještaja sa stalnom zalihom na skladištu.

Prepoznati smo po prodaji kvalitetnih proizvoda po pristupačnim cijenama te smo tokom vremena stvorili mrežu partnera na našem tržištu.

Kvaliteta proizvoda i usluga, uz marljiv rad i brojna odricanja rezultirali su, ne samo opstankom ove nekad male obiteljske tvrtke na turbulentnom tržištu, već i izravno utjecali na njezin kontinuirani rast.



Granola i dekor H1180

Zdravi kutak

Granola

Ovog puta vam u zdravom kutku donosimo jedan odličan prijedlog za hranjivi doručak koji će vam održati visoku razinu energije tijekom jutra.

Iako se gotova granola može kupiti u trgovini, zašto je ne bismo napravili sami? Na ovaj način možemo smanjiti razinu šećera, izbjeći aditive iz kupovnih verzija te po želji možemo dodati one sastojke koje imamo u kuhinji ili koje preferiramo.

Kombinacije s granolom su beskonačne; samo pustite mašti na volji. :) Dobar tek!

Priprema:

Sve sastojke promiješajte dok ne dobijete povezanu smjesu. Potom je stavite u lim za pečenje koji prekrijete papirom za pečenje.

Granolu pecite 15 do 20 min na temperaturi od 150C°, dok ne dobije zlatnu boju. Otprilike svakih 5 min promiješajte smjesu kako sastojci ne bi zagorili.

Nakon pečenja granolu premjestite u staklenu ili limenu kutiju i jedite je po želji.

Sastojci:

- zobene pahuljice
- orašasti plodovi (bademi, lješnjaci, orasi...)
- sjemenke (lan, suncokret, sezam,...)
- kokos (ribani ili u listićima)
- kakao
- komadići tamne čokolade
- kokosovo ulje
- zaslađivač (javorov, datuljin ili agavin sirup...)
- sušeno voće (brusnice, grožđice,...)
- začini (cimet, klinčić, đumbir, muškadni oraščić,...)

Za život po mjeri

SADRŽAJ



4 Egger
accent trake



12 Blum
Blumotion S



18 Gizir
SoftTouch mat



20 Lamello
lamela Clamex-14

22 Barn door
klizna stajska vrata



24 Spax



26 dopuna MM asortimana



* Slike su informativnog karaktera. Boje u tisku mogu odstupati od stvarnog stanja.

Važnost detalja

EGGER rubne trake namijenjene su pokrivanju izloženog ruba naših drvnih ploča, čime se dobiva elegantan, no robustan dekorativni rub.

Nude se rubne trake usklađene s dekorom ploče, ali i akcentne rubne trake, kojima možete istaknuti rub kao detalj oblikovanja.

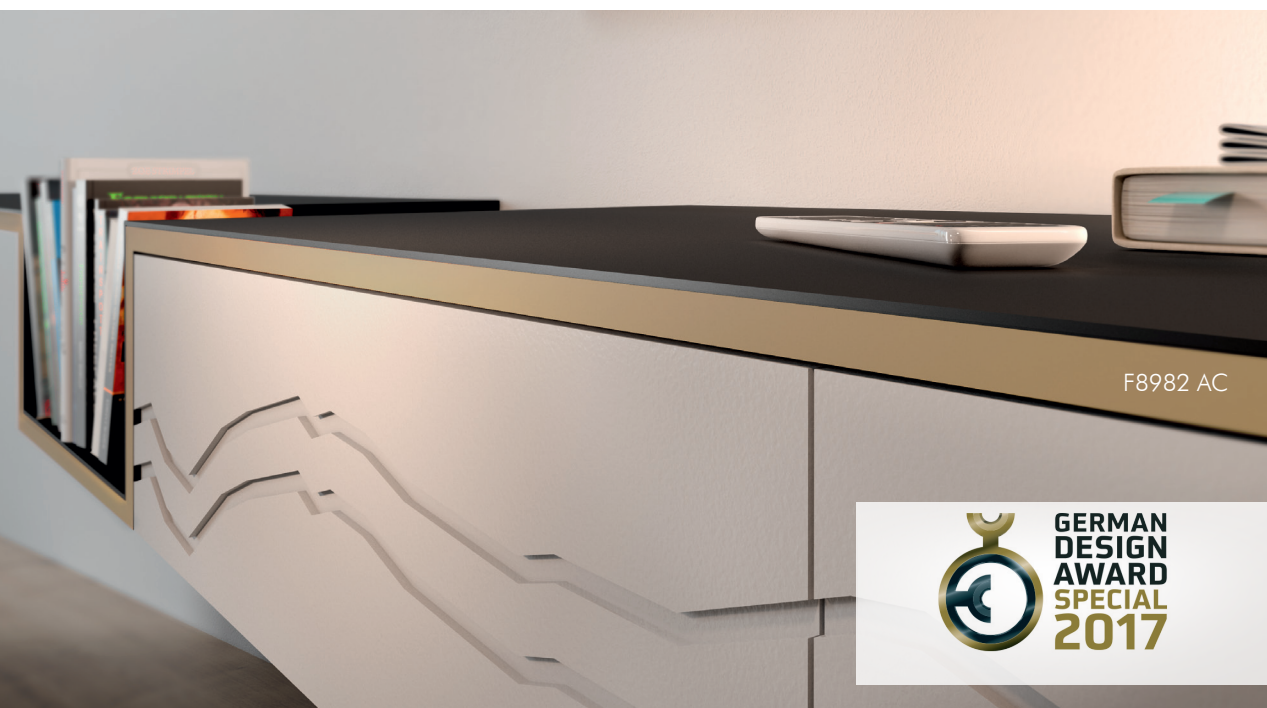



Ploča: H3309 ST28
ABS rubna traka: H3309 ST28



Ploča: H3309 ST28
Rubna traka s poprečnim godovima: Q3309

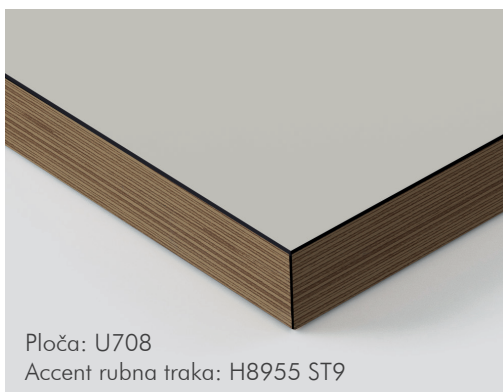

Ploča: U708
Accent rubna traka: H8955 ST9

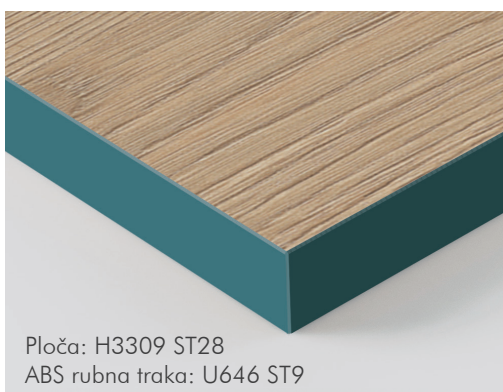

Ploča: H3309 ST28
ABS rubna traka: U646 ST9

Pregled prednosti

- Uštedite na vremenu i trudu nabavkom ploča i rubnih traka od istog dobavljača
- Usklađene s našim pločama u boji i strukturi, za skladan izgled
- Želite li da rub postane istaknuti detalj, odaberite iz naše ponude Akcentnih rubnih traka ili stvorite kontrast s nekom od više od 300 naših rubnih traka
- Jednostavna primjena
- Zbrinjavanje ABS/PMMA rubnih traka je jednostavno: zbrinjavanje zajedno s otpadnim drvnim materijalom

Dobro je znati

U ponudi su rubne trake različitih svojstava i dimenzija, ovisno o primjenama i izgledu koji želite postići. Ako je za vaš projekt presudno da nema vidljivih linija lijepljenja, na zahtjev su dostupne posebne rubne trake za primjenu Hot-Air tehnologijom.

-
- Dodatne informacije dostupne na web stranici www.egger.com/shop/hr_HR//Rubne-trake/c/EDGING
-



H8960 AC

EGGER

Accent trake

EGGER je izgradio čvrstu reputaciju za inovativne proizvode vođene dizajnom, a novi raspon proizvoda Vas zaista neće razočarati. Svjestan rastućeg trenda za kontrastnim rubovima u svijetu dizajna interijera, EGGER je preuzeo igru i objavio zadivljujući novi raspon posebno dizajniranih rubova koji će istodobno kompletirati i kontrastirati već postojećim proizvodima.

Asortiman se sastoji od pet individualnih stilskih grupa, od kojih svaka nudi nešto posebno te se može stvoriti mnoštvo različitih efekata.

Mali detalji mogu donijeti veliku razliku u dizajnu, a accent trake Vam upravo to omogućuju. Pet stilskih grupa omogućuju stvaranje impresivnih efekata koji povećavaju vrijednost bez velikih troškova.

Accent trake su dizajnirane za usklađivanje sa specifičnim EGGER dekorima za koordiniran izgled. Međutim, one se mogu koristiti i kao kontrast.

Ako želite dodati luksuzni dodir svojim proizvodima s minimalnim troškom, posjetite Max & Moris i saznajte više o ovom inspirativnom asortimanu.

Triplex



H8956 ST10 Tripleks bijelo-sivi

(H3403 ST38)



H8957 ST10 Tripleks natur



H8958 ST10 Tripleks antracit

(H3406 ST38)



H8956 ST10



H8957 ST10



H8958 ST10



TRIPLEX

stil stvara efekt
blok ploče
čime se dodaje
diferencijacija
standardnom rubu.



H8958 ST10

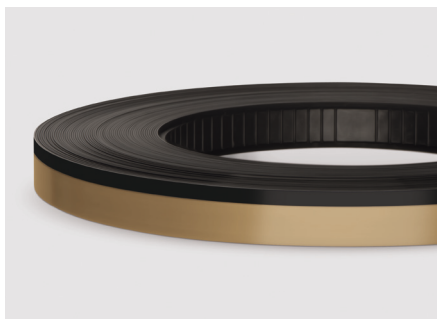

DOPPIA

stil stvara dojam višeslojne i čvrste površinske jezgre za luksuzni izgled.



H8982 AC

Kreirajte atraktivne dizajne s EGGER-ovim accent trakama. Promjena finih detalja uz mali trošak može stvoriti veliki efekt.



F8981 AC

Doppia



H8959 AC Doppia crna natur

(U999)

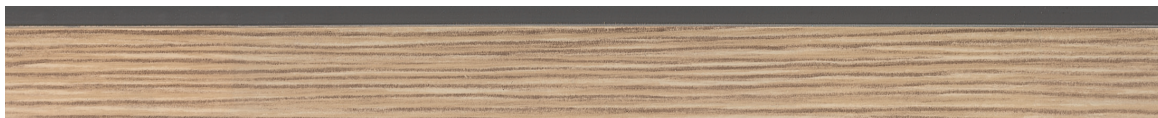

H8961 AC Doppia oniks siva natur

(U960 ST9)



H8960 AC Doppia bijela natur

(W1000 ST9)



H8982 AC Doppia crno zlatna

(U999)



H8981 AC Doppia crno bakrena

(U999)

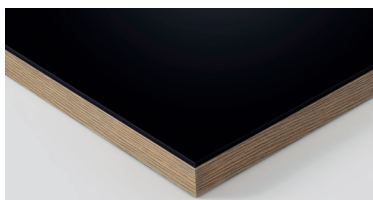

H8959 AC

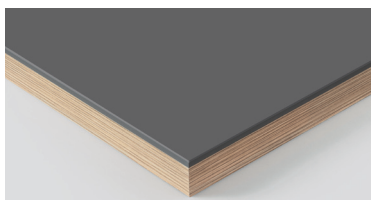

H8961 AC



H8960 AC

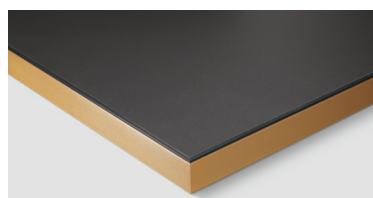

H8982 AC

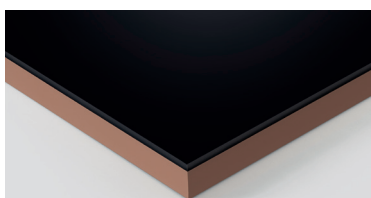

H8981 AC

Accent trake su usklađene s postojećim dekorima i strukturama, ali se mogu koristiti i kao kontrasti.



H8955 SM



H8955 SM

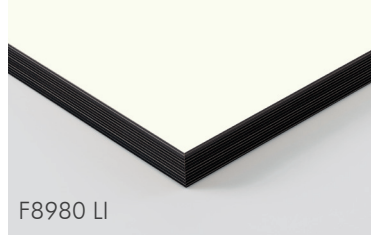

F8980 LI

MULTIPLEKS & LINEA

stilovi daju dojam guste drvene jezgre, time uvelike dodajući vrijednost krajnjem izgledu.

Multiplex



H8955 SM Multipleks crni

Linea



F8980 LI Linea crna

Kontrast

U8982 ST9 Kontrast lava sivo-bijela

(U741 ST9)

U8981 ST10 Kontrast oniks sivo-bijela

(U960 ST9)

U8980 ST9 Kontrast kozmos sivo-bijela

(U899 ST9)

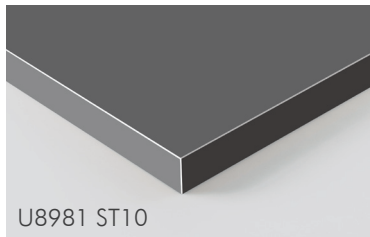
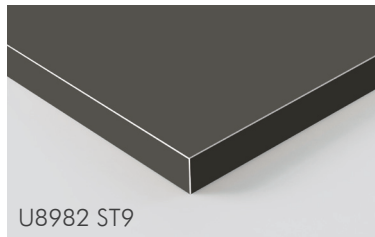

KONTRAST

stil ima bijeli rub
za suvremeni i
elegantni završni
izgled.

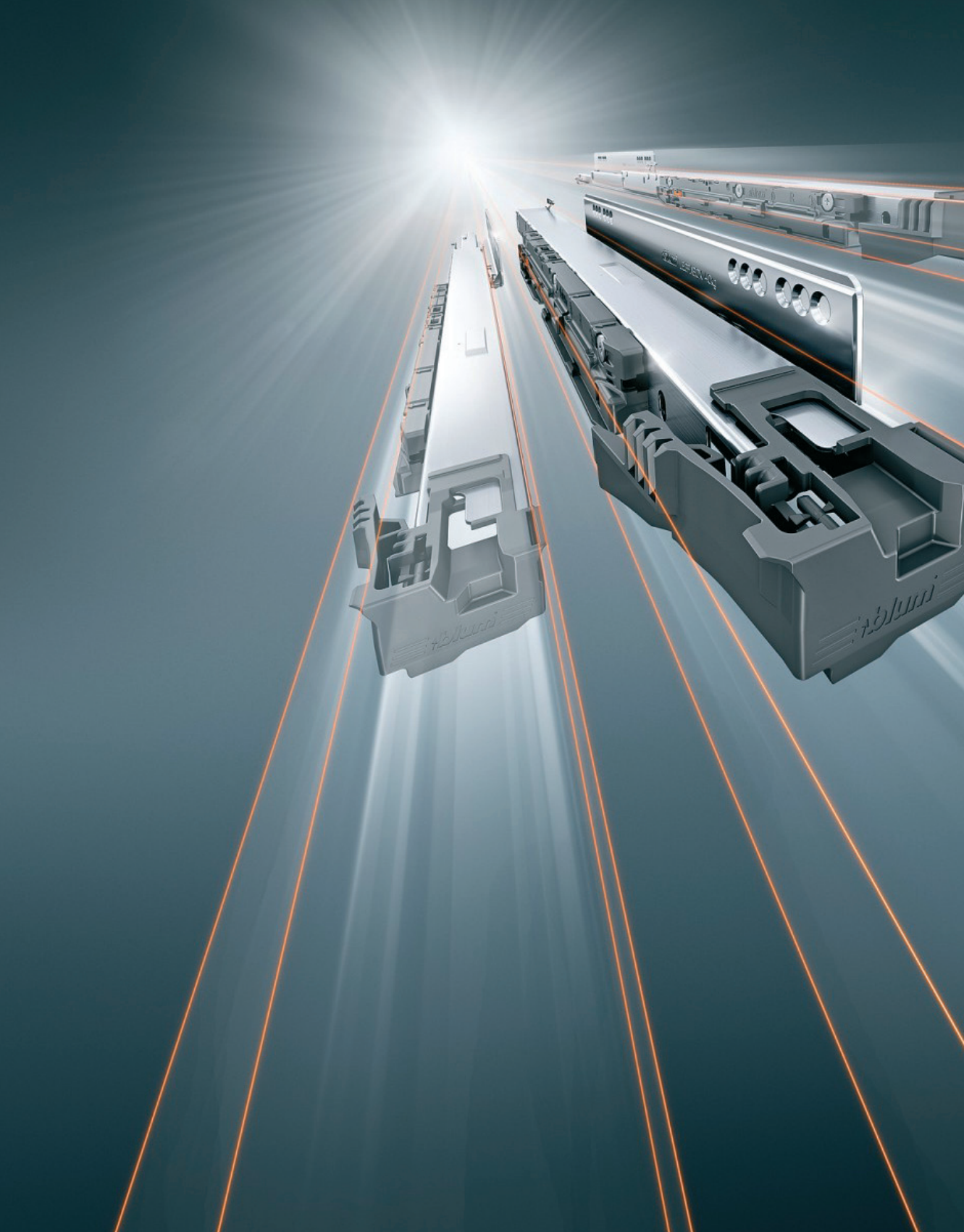

BLUMOTION S

Jedna vodilica za tri tehnologije

Svijet je dovoljno kompliciran. BLUMOTION S čini ga malo jednostavnijim. Jedna vodilica za tri tehnologije kretanja. Bilo da je riječ o sustavu BLUMOTION, TIP-ON BLUMOTION ili SERVO-DRIVE. Za LEGRABOX i MOVENTO.

BLUMOTION
by Blum

**TIP-ON
BLUMOTION**
by Blum

SERVO-DRIVE
by Blum

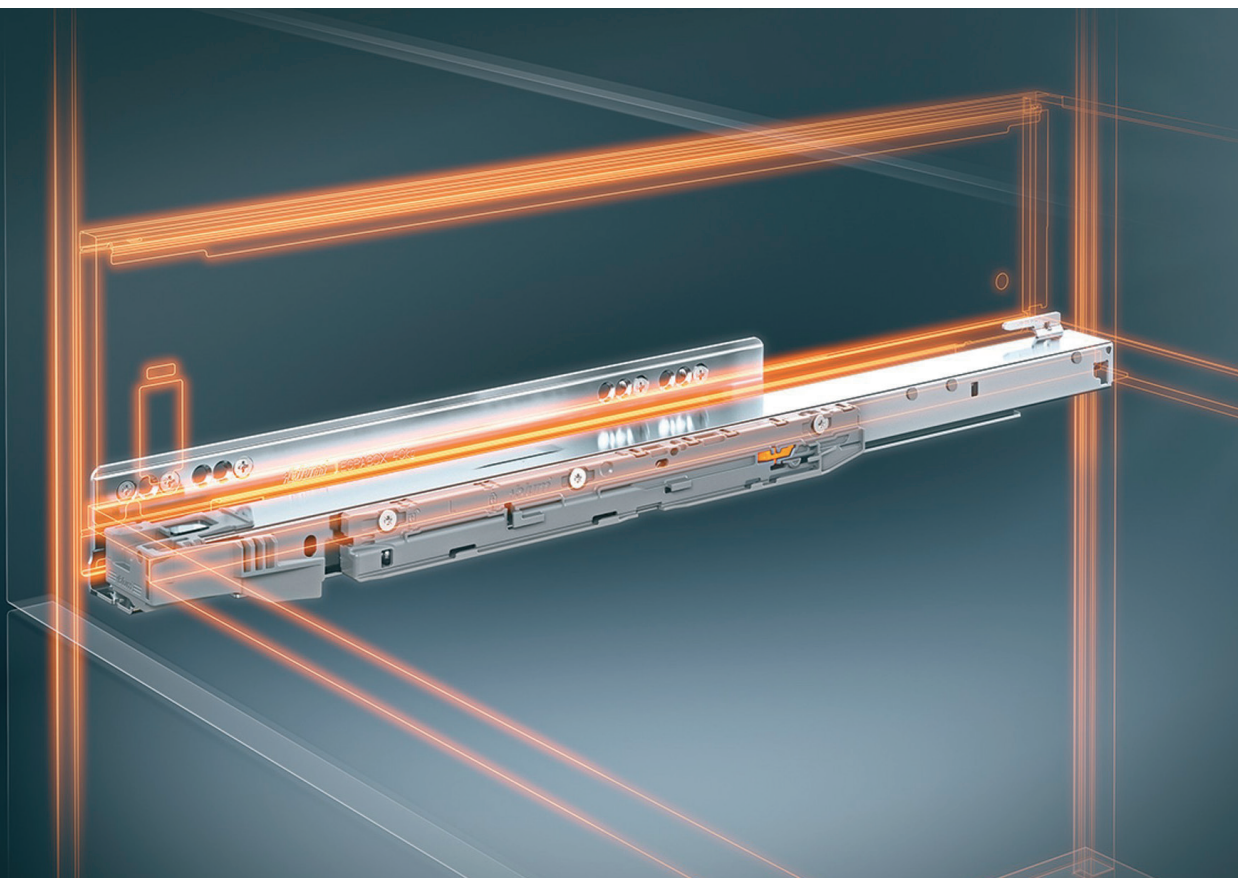

Optimiziran sustav BLUMOTION

Ako se izvlačenja zatvaraju jakim zamahom, potrebno je učinkovito prigušivanje. Nova vodilica BLUMOTION S ima optimiziran put prigušivanja. Stoga se izvlačenja sad zatvaraju još blaže.

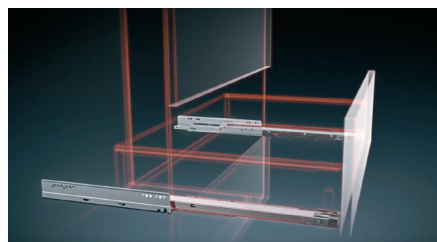
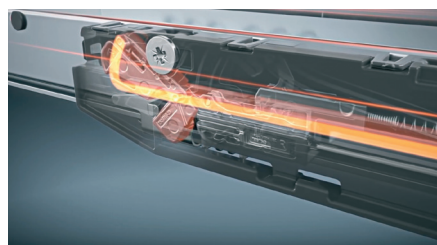
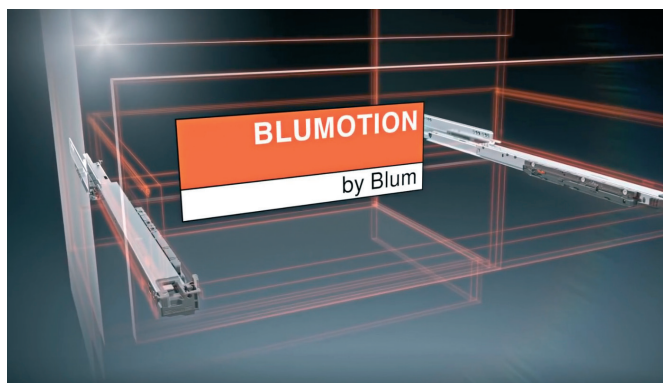

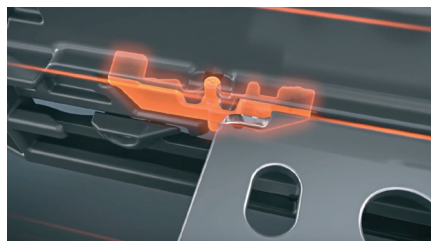
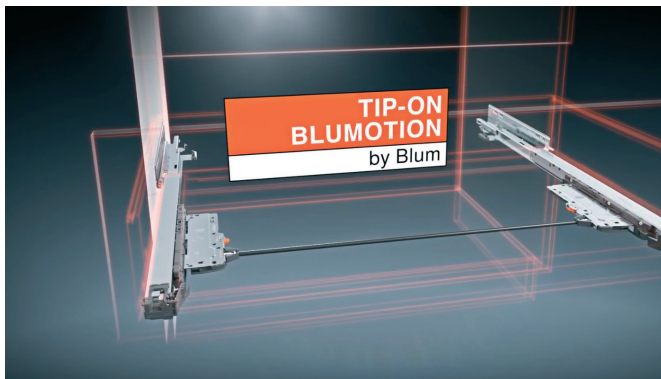

TIP-ON BLUMOTION

Smije li biti još udobnije? Izvlačenja se otvaraju kratkim dodirom – čisto mehanički! Vodilica ostaje, funkcija TIP-ON dodaje se bez alata. Tako BLUMOTION postaje priznati TIP-ON BLUMOTION. BLUMOTION S automatski prilagođava put prigušivanja.

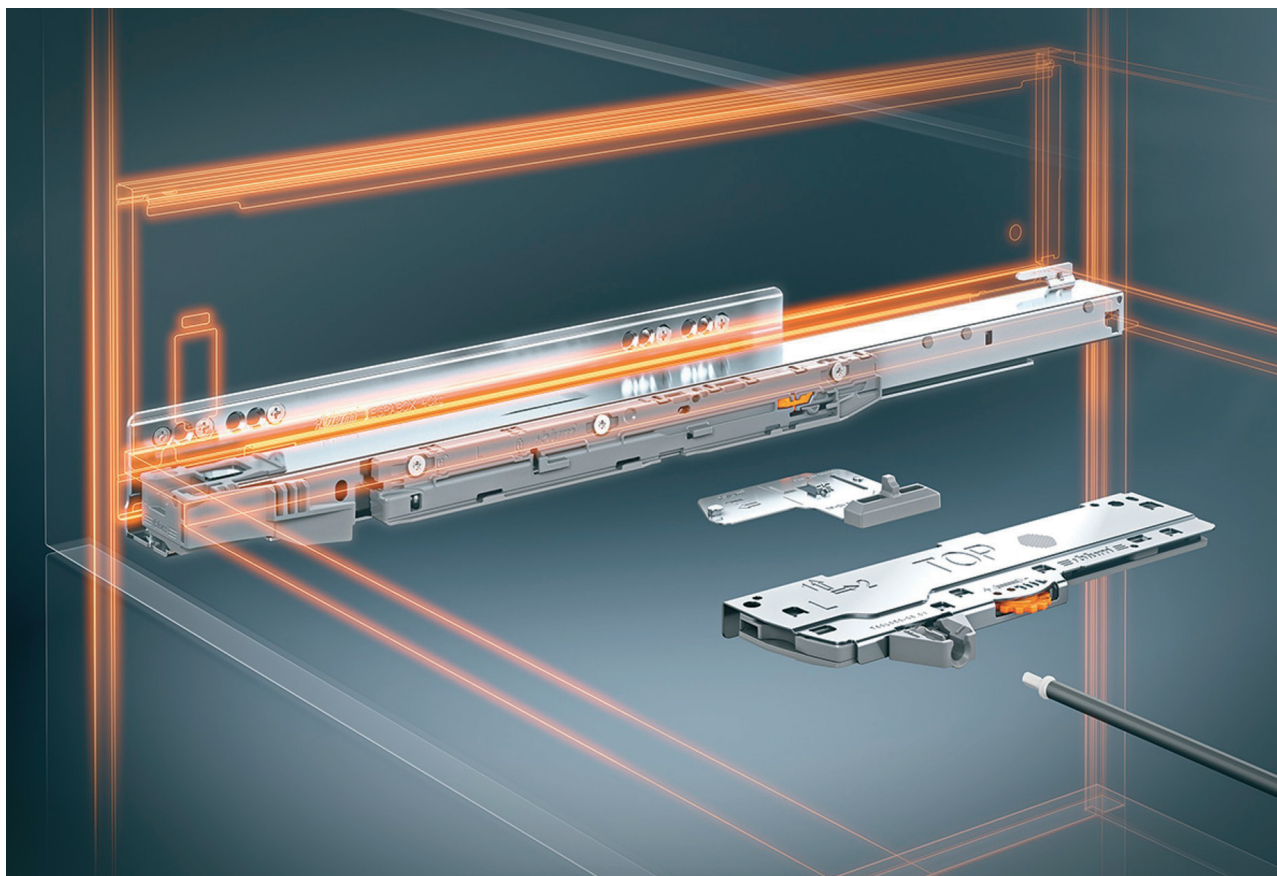

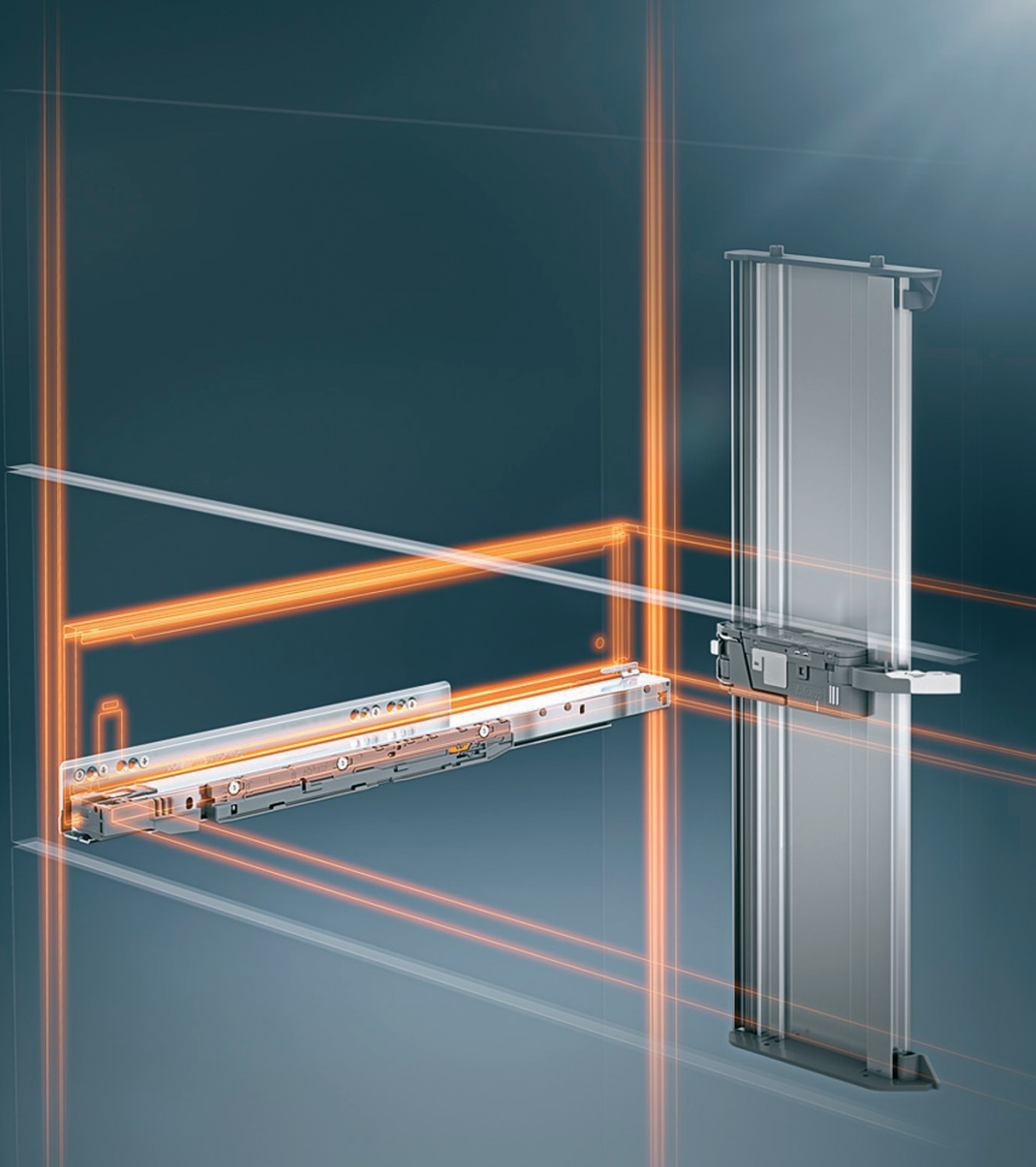

SERVO-DRIVE

Pune su vam ruke? SERVO-DRIVE će vam se naći pri ruci: električnim otvaranjem i prigušenim zatvaranjem. Sve potrebne komponente također odgovaraju uz vodilicu BLUMOTION S. Tako kretanje postaje osobito komforno.



Uobičajena prerada

Želje korisnika namještaja postaju još složenije. BLUMOTION S vam olakšava rad! Uz samo jednu vodilicu mogu se preraditi različiti sustavi. Pritom prerada i montaža ostaju nepromijenjeni i uobičajeno jednostavni: primjenjuju se postojeće komponente tehnologije kretanja, a pribor ostaje isti.

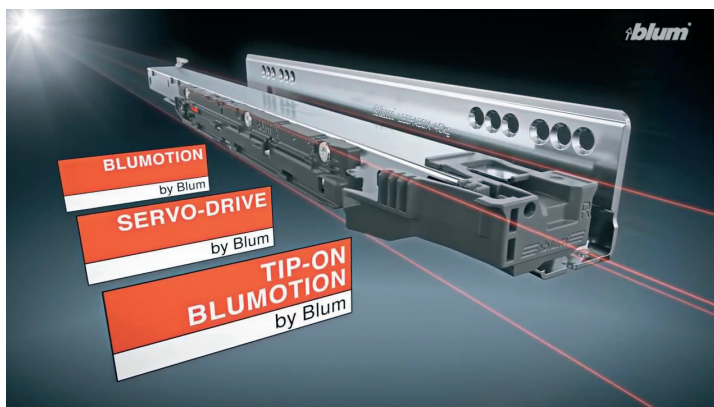

Pogledajte video i saznajte kako funkcionira vodilica BLUMOTION S.



<https://www.youtube.com/watch?v=Y6ek1pt272o>

Više od 55 godina tradicije

Tvrtka Gizir je jedan od vodećih i najbrže rastućih proizvođača dekora u svijetu. Već preko 55 godina, ime Gizir je sinonim za uslugu i kvalitetu, a cilj tvrtke je postati globalni brand korištenjem najnovije tehnologije i proizvodnjom vrhunskih proizvoda.



U skladu s inovativnom i pouzdanom marketinškom politikom, Gizir zadovoljava potrebe svojih klijenata pružanjem najbolje kvalitete, pristupačne cijene i kontinuiranog zadovoljstva kupaca. Kako bi se ti ciljevi postigli, Gizir je pažljivo smjestio svoja postrojenja u integrirano zatvoreno područje veličine 85.000m². Gizirovi proizvodi su trenutno dostupni u preko 70 zemalja širom svijeta.

Gizir ne samo da ispunjava zahtjeve internacionalnih standarda po TSE (the certificate of sufficiency of qualitative) i TS EN ISO 9001:2008 sustavu upravljanja kvalitetom, nego i nastavlja s kontinuiranim poboljšanjem u radu s ciljem da postane globalni brand.



Soft Touch

S010 SM White

S020 SM Cream

S027 Mink

S028 Light Grey

mat

S029 New Grey

S030 Desert Beige

S032 New Mink

S036 SM Grey

S040 SM Black

S090 SM Dark
Brown

SoftTouch mat se proizvodi laminiranjem Supermat PVC folije na sirovi MDF ili sirovu stranu jednostranog laminiranog MDF-a. Koristi se u kuhinjama, kupaonicama, dnevnim boravcima, spavaćim sobama, hotelskom namještaju, uredskom namještaju, vratima ormara i zidnim slojevima. Ima mekanu, mat površinu.

Super mat rubna traka se koristi za pokrivanje bočnih stranica.

The Lamello logo consists of the word "Lamello" in a white, bold, sans-serif font, centered within a dark red, horizontally-oriented oval shape.

Vrhunska švicarska rješenja

Lamello je vodeća tvrtka na tržištu preciznih sistema spajanja čija je uzbudljiva i uspješna povijest započela u Švicarskoj još davne 1944. godine. Prvo svjetsko priznanje Lamello je dobio 1955. godine izumom svojih originalnih keksa, a velike količine ovog proizvoda se proizvode još i danas. Međutim, Lamello ne voli stagnirati, već se kontinuirano razvija te je tijekom godina izbacio još mnogo inovacija.

Lamello konstantno nadopunjuje svoje proizvode s novim, praktičnim komponentama koje su jednostavnije nego što mislite. Ovo im zauzvrat omogućuje stalno razvijanje i korištenje sustava. Klijenti iz struke i industrije imaju koristi od širokog spektra Lamellovih dizajnerskih opcija, praktične funkcionalnosti i optimiziranih proizvodnih troškova.

A close-up photograph of a Lamello joint connecting two wooden panels. The joint is a complex, multi-part assembly with a central metal component and several plastic or metal wedges. The wood has a light, natural finish. The background is a soft, out-of-focus green.

“Lamellova sistem rješenja su sinonimi za kvalitetu, inovaciju i izvrsnu funkcionalnost te se koriste širom svijeta gdje su dokazali svoju vrijednost milijunima puta”

Susanne Affolter, glavna direktorica i vlasnica Lamello AG



Lamela Clamex P-14

Clamex P-14 je odvojivi konektor za namještaj koji se temelji na P-sistemu učvršćivanja i koji se spoja s polugom. Učvršćivanje putem P-sistema osigurava iznimno brzo i snažno uporište radnog komada namještaja bez korištenja alata. Clamex P-14 ne zahtijeva ni ljepilo ni vijak, time stolaru pružajući brojne prednosti u proizvodnom procesu i u razlikovanju od standardnog namještaja. Clamex P može služiti za spajanje odvojivog ili lijepljenog namještaja. Mali otvor od 6mm čini konektor jedinstvenim i razlikuje Clamex P od konvencionalnog namještaja.



ESTETIKA

Jedva primjetan, mali otvor od 6mm služi za otvaranje i zatvaranje konektora.



P-SISTEM UPORIŠTE

Iznimno brzo i snažno učvršćivanje konektora bez alata, ljepila i vijaka.

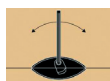

ODVOJIVOST

Komadi namještaja spojeni s Clamex-P mogu se odvojiti koliko god puta koristeći polugu.



SNAGA STEZANJA

Velika snaga stezanja radnih komada namještaja pod svakim kutom.

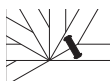

RAZNOLIKOST

Plitka dubina elementa omogućuje kutne spojeve od 22,5 - 180°.

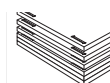

SLAGANJE

Radni komadi s instaliranim P-sistemom se mogu jednostavno složiti za skladištenje ili transport.



Barn door

Spoj stila i funkcionalnosti za topli ugođaj u domu

Od seoskih staja do modernih domova: stajska ili seoska vrata (eng. barn door) su trenutno jedan od najvećih trendova u svijetu dizajnu interijera. Provjerite zašto...

Ova vrsta kliznih vrata je u velikom stilu ušla sa seoskih staja u moderne domove i postala popularan komad u dizajnu interijera. Spoj čelika i drvenog panela (stakla, iverala...) stvara topli osjećaj kakav priželjkuju ljubitelji prirodnog izgleda doma. Imaju širok raspon uporabe: od udobnih spavaćih soba do rustikalnih kućnih ureda i savršenih odjeljaka za prostorije.



Zbog svoje izražene estetike, stajska vrata su odličan dodatak i ukras u bilo kojoj prostoriji u domu. Izaberite dekor vrata koji najviše odgovara vašem stilu uređenja te na taj način iskoristite teksturu i boju u svoju korist kao dodatni ukrasni detalj. Stajska vrata se mogu prilagoditi različitim stilovima, kao što su rustikalni, skandinavski, moderni ili industrijski.

Stajska vrata u rustikalnom stilu kreiraju kontrast unutar doma te unose osjećaj topline i teksture u prostoriji. Rezultat je topli osjećaj idealan za bilo koji projekt renovacije ili kreiranja novog prostora.



Mini barn door za skrivene kutke; idealan za vrata ormarića ili za prostore s niskim razmakom od stropa.

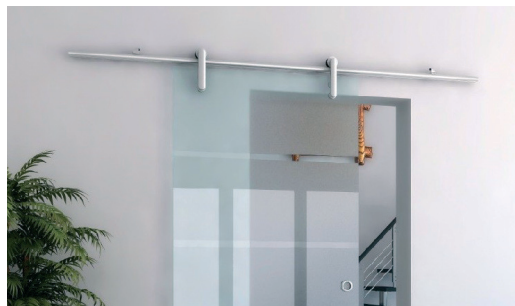

Klizni okov za staklena vrata uskoro u našoj ponudi

Za moderniji izgled stajskih vrata iskoristite neki od uni dekora koji odgovaraju boji vaših zidova. Ukoliko ste ljubitelj urbanog ili industrijskog štih odaberite dekore koji reproduciraju moderne materijale, kao što su beton, kamen, metal ili tekstil kako biste upotunili urbani stil u svojem domu.

U funkcionalnom smislu, stajska vrata štede prostor. Tradicionalna vrata obično zahtijevaju preko 2m za ispravno funkcioniranje. Ovo možda ne predstavlja problem u velikim kućama, ali u malim domovima ovo je ključni problem te je potrebno što više slobodnog prostora za namještaj, aparate i za nesmetano kretanje.

Tu na scenu ulaze stajska vrata. Kvalitetna stajska vrata nude prostornu ekonomičnost, a praktična su pogotovo u malim domovima u kojima se broji svaki centimetar. S druge strane, u velikim prostorima su efektivna u odjeljivanju otvorenih prostora na elegantan način. Pomoću njih se dobiva pokretni zid koji omogućuje fleksibilnost.

Još jedna prednost stajskih vrata je kvaliteta njihovih vodilica. Čelične vodilice, koje ujedno čine i ukras samih vrata, nalaze se na gornjem dijelu vratnice. Izrađene su od kvalitetnih materijala i sustava vodilica koji stajska vrata čine pogodnima za svakodnevnu i učestalu upotrebu.

U Max & Moris ponudi stajskih vrata možete pronaći klizni okov s velikim i malim kolom te mini klizni okov, a uskoro vas očekuje i klizni okov za staklene stijenke.





SPAX – za optimizirani nivo.



Proizvodi prve klase.



SPAX®

Kvaliteta dovedena do sljedećeg nivoa:

napreduje sve do samog vrha.

SPAX je spoj prednosti i inovativnih rješenja:

Optimizirani držak osigurava još bolje držanje te time štedi vrijeme i novac te jamči besprijekoran izgled.

Novi, međunarodno ekskluzivni WIROX premaz pruža znatno veću zaštitu od korozije od plavog sloja cinka. Ne koristeći krom (VI) znači da je presvlaka ekološki prihvatljivija od uobičajenih površina.

Novo pakiranje s prozorčićem vam daje uvid u ono što kupujete. Novo dizajnirane naljepnice s kodnim sustavom vam prikazuju sve informacije na jednom mjestu.

SPAX prednosti:

- SPAX plus udubljenje
- MULTI glava
- optimizirani vrh
- ekskluzivna WIROX površina
- certificirani dokaz porijekla



MM domjenak / 2018

22.12.2018. od 10⁰⁰h do 12⁰⁰h

Dragi prijatelji i partneri čast nam je pozvati Vas na Božićni domjenak koji će se održati dana 22.12.2018. godine s početkom u 10⁰⁰h do 12⁰⁰h u prostorijama restorana Gusar. Molim Vas da svoj dolazak potvrdite najkasnije do 13.12.2018. Vašem komercijalisti ili odjelu veleprodaje. Veselimo se zajedničkom druženju.

Vaš Max & Moris



Gamet ručka UR47

Materijal: ZnAl
Stil: klasik

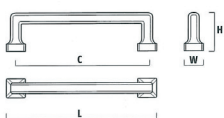

obrada	C	L	W	H	JM	Šifra art.
bojani nik. sat.	128	146	18	37	kom	670102
bakar	128	146	18	37	kom	670103
crna mat	128	146	18	37	kom	670104
bojani nik. sat.	160	178	18	37	kom	670105
bakar	160	178	18	37	kom	670106
crna mat	160	178	18	37	kom	670107
bojani nik. sat.	320	338	18	37	kom	670108
bakar	320	338	18	37	kom	670109
crna mat	302	338	18	37	kom	670110

Gamet pomul GR47

Materijal: ZnAl
Stil: klasik



obrada	visina	širina donja	širina gornja	JM	Šifra art.
bojani nik. sat.	31	18	25	kom	670111
bakar	31	18	25	kom	670112
crna mat	31	18	25	kom	670113

Gamet ručka UU19

Materijal: ZnAl
Stil: modern

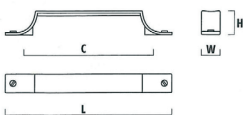

obrada	C	L	W	H	JM	Šifra art.
bojani nik. sat.	128	180	20	25	kom	670114
bakar	128	180	20	25	kom	670115
crni mat	128	180	20	25	kom	670116
bojani nik. sat.	160	212	20	25	kom	670117
bakar	160	212	20	25	kom	670118
crni mat	160	212	20	25	kom	670119

Gamet pomul GG43

Materijal: ZnAl
Stil: modern

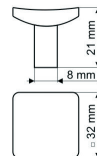

obrada	visina	širina donja	širina gornja	JM	Šifra art.
bojani nik. sat.	21	8	32	kom	670120
crna mat	21	8	32	kom	670121
bakar	21	8	32	kom	670122

Gamet ručka MD15 96mm

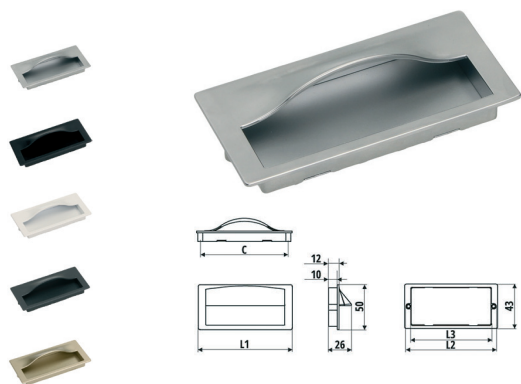

obrada	C	L1	L2	L3	JM	Šifra art.
krom mat	96	105	102	91	kom	670090
crna mat	96	105	102	91	kom	670091
bijela mat	96	105	102	91	kom	670092
antracit	96	105	102	91	kom	670093
bež nik.sat.	96	105	102	91	kom	670094

Gamet ručka MD15 128mm

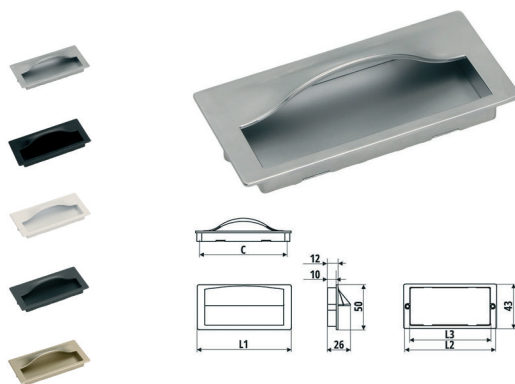

obrada	C	L1	L2	L3	JM	Šifra art.
krom mat	128	137	134	123	kom	670095
crna mat	128	137	134	123	kom	670096
bijela mat	128	137	134	123	kom	670097
antracit	128	137	134	123	kom	670098
bež nik.sat.	128	137	134	123	kom	670099

Gamet ručka UP12 96mm

Materijal: ZnAl
Stil: retro

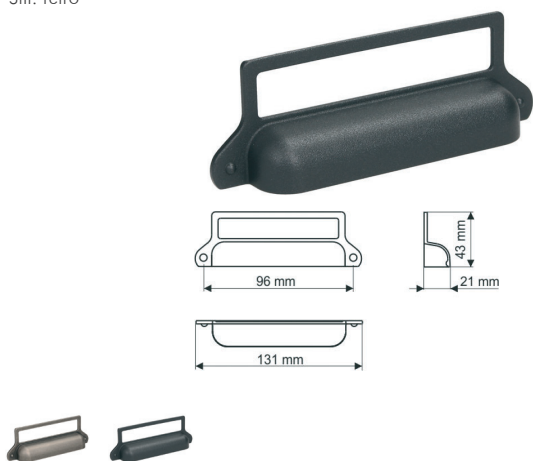

obrada	razmak rupa	dužina	dubina	visina	JM	Šifra art.
staro srebro	96	131	21	43	kom	670100
antracit	96	131	21	43	kom	670101

Gamet reil ručka RE29

Materijal: šuplji nehrđajući inox
Ø 12



obrada	razmak rupa	dužina	visina	JM	Šifra art.
nikal satinirana	96	156	50	kom	670133
nikal satinirana	128	188	50	kom	670134
nikal satinirana	160	220	50	kom	670135
nikal satinirana	192	256	50	kom	670136
nikal satinirana	224	304	50	kom	670137
nikal satinirana	320	400	50	kom	670138
nikal satinirana	416	496	50	kom	670139

Gamet vješalica WR43

Materijal: ZnAl
Stil: klasik

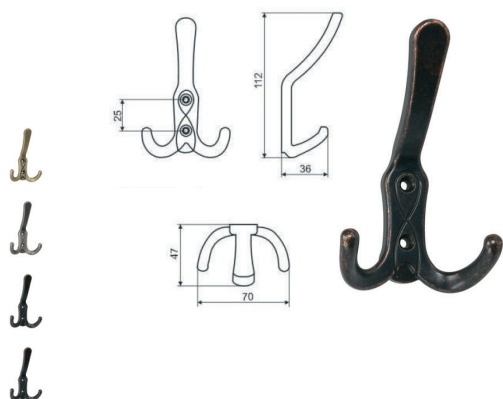

obrada	razmak rupa	visina	dubina	JM	Šifra art.
mesing pat.	25	112	47	kom	670127
staro srebro	25	112	47	kom	670128
bakar	25	112	47	kom	670129
crna mat	25	112	47	kom	670130

Gamet vješalica WR42

Materijal: ZnAl
Stil: klasik

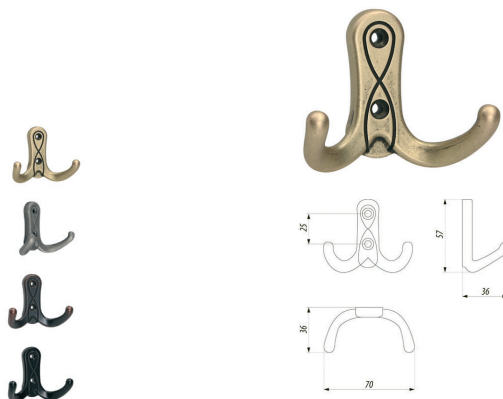

obrada	razmak rupa	visina	dubina	JM	Šifra art.
mesing pat.	25	57	36	kom	670123
staro srebro	25	57	36	kom	670124
bakar	25	57	36	kom	670125
crna mat	25	57	36	kom	670126

Gamet vješalica WP69

Materijal: ZnAl, porculan
Stil: retro

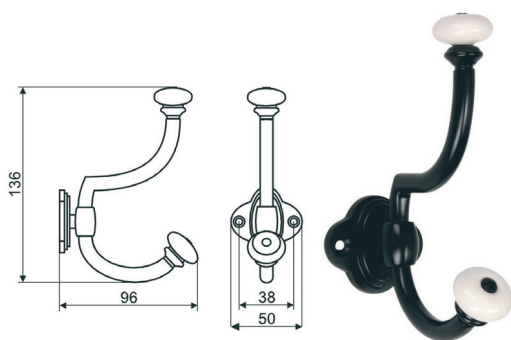

obrada	razmak rupa	dubina	visina	JM	Šifra art.
crno/bijela mat	38	96	136	kom	670132

Gamet pomul GP19

Materijal: ZnAl, porculan
Stil: retro



obrada	Ø donji	Ø gornji	visina	JM	Šifra art.
crno/bijela mat	15	29	24	kom	670131

ST mehanizam za razvlačenje stola U DOLASKU

STARAX

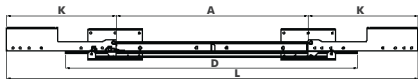
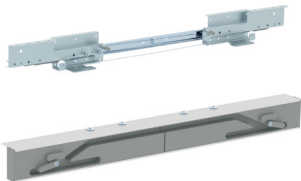

opis	D	K	A	L	JM	Šifra art.
mali (L-4114)	770	290	490	1070	kom	480070
veliki (L-4116)	1070	290	605	1185	kom	480071



Emuca umetak za sifon U DOLASKU

Materijal: plastika
pravokutni

emuca

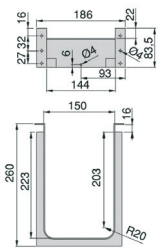

obrada	oblik	JM	Šifra art.
antracit	pravokutni	kom	820204

GV utičnica 220V, 2x šuko, 2x USB U DOLASKU

Materijal: metal, plastika

GTV

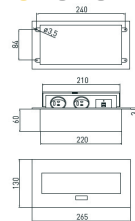

obrada	IP	max W	dužina kabla	JM	Šifra art.
bijeli	20	3600	1,5m	kom	090293
crni	20	3600	1,5m	kom	090294

GV bežični punjač za mobitel U DOLASKU

Materijal: plastika

GTV

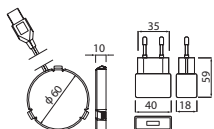

obrada	IP	max W	USB	JM	Šifra art.
crna	20	0,5	da	kom	090295



ORGANIZIRAMO DOSTAVU ROBE NA PODRUČJU CIJELE HRVATSKE!



Info:

Izdvojite malo vremena te prelistajte i druge naše publikacije na sljedećem linku ili zatražite tiskani primjer od odjela komercijale.

<http://www.max-moris.hr/akcije.html>



MM provjereni partneri (referentna lista):

SPLIT:

- Ben obrt za proizvodnju namještaja (www.ben-namjestaj.hr)
 - B.Z. SECRETUM za pro.namještaja (www.bz-secretum.hr)
 - Chmedo stolarska radiona (mob: 00385 91 1325347)
 - Drvorezbar Boban S (mario.boban@st.t-com.hr)
 - Dea Drum d.o.o. (tel: 021 476029)
 - Inter biro Split d.o.o. (www.interbiro.hr)
 - Is-Deutsche (www.is-deutsche.hr)
 - Perex-Perica (www.perex-perica.hr)
 - Pomula d.o.o. (marinko.zizic@gmail.com)
 - Rašin d.o.o. (ivo.rasin@gmail.com)
 - Sablic Interijeri d.o.o. (www.facebook.com/sablic.interijeri)
 - Stolarija Orah (simebakic@gmail.com)
 - Šimundža & company d.o.o.
- (<https://hr-hr.facebook.com/%C5%A0imund%C5%BEa-Co-271680949543403>)
- Tavulin d.o.o. (fabjan.grubisic@gmail.com)

SOLIN:

- AMG Interijeri d.o.o. (a.m.g.interijeri1@st.t-com.hr)
 - Božić Interijeri d.o.o.
- (www.facebook.com/bozicinterijerisolina)
- Namještaj Božić d.o.o. (www.namjestajbozic.com)
 - Namještaj Ivanović (info@namjestajivanovic.hr)

KAŠTELA:

- Pro Sensum d.o.o. (www.prosensusum.hr)
- Stolarski obrt bagi (www.stolarija-bagi.hr)

TROGIR:

- Massello (stolarija.massello@gmail.com)

ČIOVO:

- Stolarski obrt Neno (www.neno-stolarija.com)

OMIŠ:

- Interpanel d.o.o. (www.interpanel.hr)

BRAČ:

- Zlatar CO d.o.o. (<https://hr-hr.facebook.com/pero.zlatar>)

KOMIŽA:

- Stolarski obrt "LOLE" (stolarskiobrt.lole@gmail.com)

DUGOPOLJE:

- Idoneus Interijeri (mario@idoneus-split.com)
- Vuković d.o.o. (info@vukovic-doo.hr)

SINJ:

- Naprijed d.o.o. (www.naprijed.hr)
- Stara škrinja d.o.o. (www.stara-skrinja.com)

MAKARSKA:

- Lončar interijeri (loncarinterijeri@gmail.com)

ARŽANO:

- Perković Trade d.o.o. (www.namjestaj-perkovic.hr)

IMOTSKI:

- Forma dom (mob: 00385 91 142 3421)

VRGORAC:

- Fin namještaj (fin.namjestaj@gmail.com)
- Ideja namještaj (<http://ideanamjestaj.hr/>)

PELJEŠAC:

- Aluterm (www.aluterm.com)
- Ante Interijeri (ante.interijeri@gmail.com)

KORČULA:

- Barčić Interijeri (lumbarda.roko@gmail.com)

DUBROVNIK:

- Centrala (info@centrala-interijeri.com)
- Dom dizajn d.o.o. (mzdomdizajn@gmail.com)
- Drvo interijeri d.o.o. (www.drvo-interijeri.com)
- Expres M (mob: 00385 98 422 713)
- Obrt Kalvados (<http://www.kalvados-du.com/>)

[Nema Vas na listi?](#)

[Kontaktirajte svog komercijalista.](#)

Kontakt:

Ukoliko ne želite **poštom** primati naše obavijesti molimo da nazovete na kontakt brojeve komercijale.

Sestara Karmelićanki 11,
Sirobuja, Split
Centrala

T +385 21 453 450

Maloprodaja

T +385 21 453 451

+385 21 457 158

E maloprodaja@max-moris.hr

Veleprodaja

T +385 21 453 461

F +385 21 453 460

E veleprodaja@max-moris.hr

Komercijala

Tel: 021/ 274 850

Stipe Bubić:

M +385 99 268 1485

E stipe.bubic@max-moris.hr

Toni Carev:

M +385 99 272 5083

E toni.carev@max-moris.hr

Zlatko Vojnić Hajduk (Buca):

M +385 99 530 4861

E zlatko.vojnic@max-moris.hr

Goran Janeš:

M +385 99 338 1404

E goran.janes@max-moris.hr

